



Areal Nobility

5.1 Surround Sound System

5.1 Sistema de sonido surround

5.1 Système surround sound

5.1 Sistema audio surround

10033215

auna

www.auna-multimedia.com

Sehr geehrter Kunde,

wir gratulieren Ihnen zum Erwerb Ihres Gerätes. Lesen Sie die folgenden Hinweise sorgfältig durch und befolgen Sie diese, um möglichen Schäden vorzubeugen. Für Schäden, die durch Missachtung der Hinweise und unsachgemäßen Gebrauch entstehen, übernehmen wir keine Haftung. Scannen Sie den folgenden QR-Code, um Zugriff auf die aktuellste Bedienungsanleitung und weitere Informationen rund um das Produkt zu erhalten:



INHALTSVERZEICHNIS

Sicherheitshinweise 4
Zusammenbau 5
Geräteübersicht 6
Fernbedienung 8
Aufstellung 9
Bedienung mit USB/SD-Karte 10
BT-Bedienung 10
AUX-Bedienung 11
Fehlerbehebung 11
Reinigung und Pflege 12
Hinweise zur Entsorgung 12
Technische Daten 13

English 15
Español 27
Français 39
Italiano 51

KONFORMITÄTSERKLÄRUNG

**Hersteller:**

Chal-Tec GmbH, Wallstraße 16, 10179 Berlin,
Deutschland.

**Dieses Produkt entspricht den folgenden
Europäischen Richtlinien:**

2011/65/EU (RoHS)
2014/53/EU (RED)

Die vollständige Konformitätserklärung des
Herstellers finden Sie unter folgendem Link:
<https://use.berlin/10033215>

SICHERHEITSHINWEISE

Allgemeine Hinweise

- **Blitzschlag** - Wenn Sie das Gerät länger nicht benutzen oder es gewittert, ziehen Sie den Stecker aus der Steckdose der trennen Sie das Gerät vom Antennenanschluss. Dadurch werden Schäden am Produkt durch Blitzschlag und Überspannung vermieden.
- **Überlastung** - Überlasten Sie keine Steckdosen, Verlängerungskabel oder integrierten Steckdosen, da dies zu einem Brand oder Stromschlag führen kann.
- **Fremdkörper und Flüssigkeitseintritt** - Schieben Sie niemals Gegenstände jeglicher Art durch Öffnungen in das Gerät, da sie gefährliche Spannungspunkte berühren oder Teile kurzschließen können, die zu einem Brand oder einem elektrischen Schlag führen könnten. Verschütten Sie niemals Flüssigkeiten jeglicher Art auf dem Gerät.
- **Reparatur und Wartung** - Versuchen Sie nicht, dieses Produkt selbst zu warten, da Sie sich durch das Öffnen oder Entfernen von Abdeckungen gefährlichen Spannungen oder anderen Gefahren aussetzen. Überlassen Sie alle Wartungsarbeiten qualifiziertem Servicepersonal.
- **Schäden, die einen Service erfordern** - Ziehen Sie den Netzstecker aus der Steckdose und wenden Sie sich an einen qualifizierten Fachbetrieb wenn eine der folgenden Situationen eintritt:
 - a) Wenn das Netzkabel oder der Stecker beschädigt ist.
 - b) Wenn Flüssigkeit verschüttet wurde oder Gegenstände auf das Produkt gefallen sind.
 - c) Wenn das Produkt Regen oder Wasser ausgesetzt war.
 - d) Wenn das Produkt heruntergefallen oder beschädigt ist.
 - e) Wenn das Produkt eine deutliche verringerte Leistung aufweist.
- **Ersatzteile** - Wenn Ersatzteile benötigt werden, stellen Sie sicher, dass der Fachbetrieb, der die Teile ersetzt, nur Ersatzteile verwendet, die vom Hersteller zugelassen sind oder dieselben Eigenschaften wie das Originalteil haben. Unbefugter Austausch kann zu Feuer, Stromschlag oder anderen Gefahren führen.
- **Wärme** - Stellen Sie das Gerät nicht in der Nähe von Wärmequellen wie Heizkörpern, Heizregistern, Öfen oder anderen Produkten (einschließlich Verstärkern) aufgestellt.

ZUSAMMENBAU

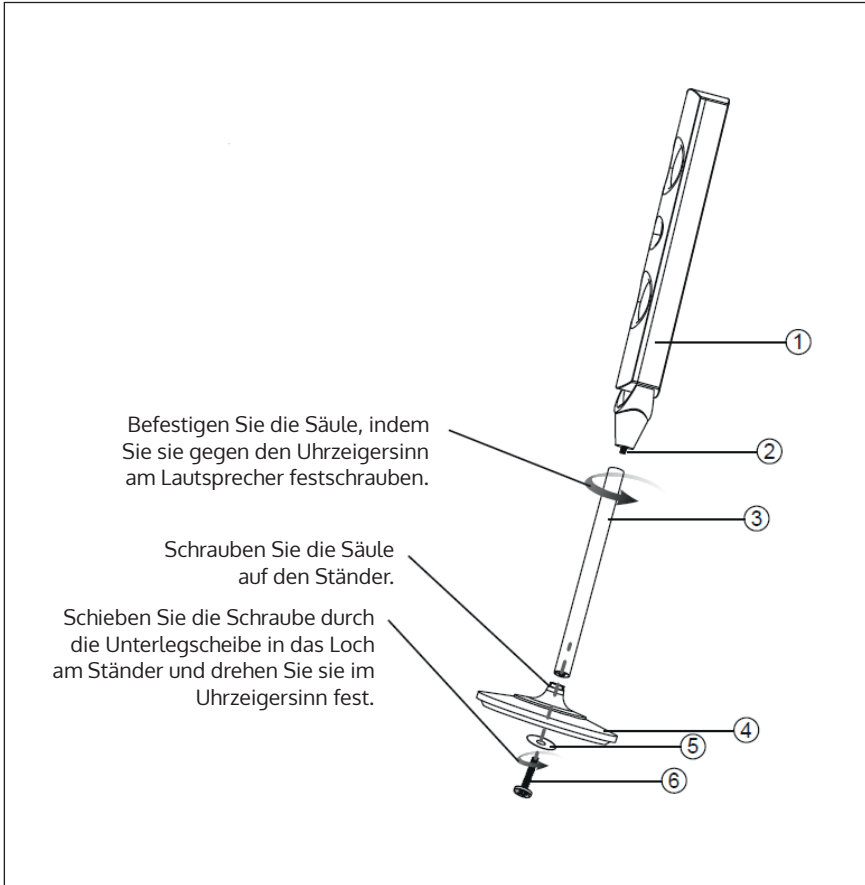

1	Lautsprechergehäuse	4	Ständer
2	Schraube	5	Unterlegscheibe
3	Metallsäule	6	Schraube

GERÄTEÜBERSICHT

Vorderseite

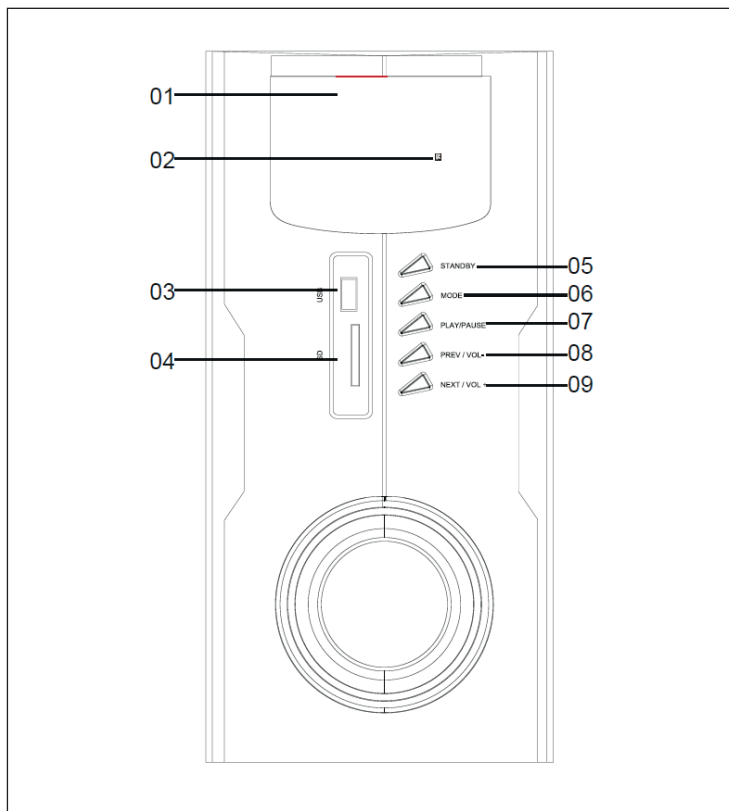

1	Display	6	Mode
2	Fernbedienungssensor	7	Play/Pause
3	USB	8	Zurück/Lautstärke-
4	SD	9	Vor/Lautstärke+
5	Standby		

Rückseite

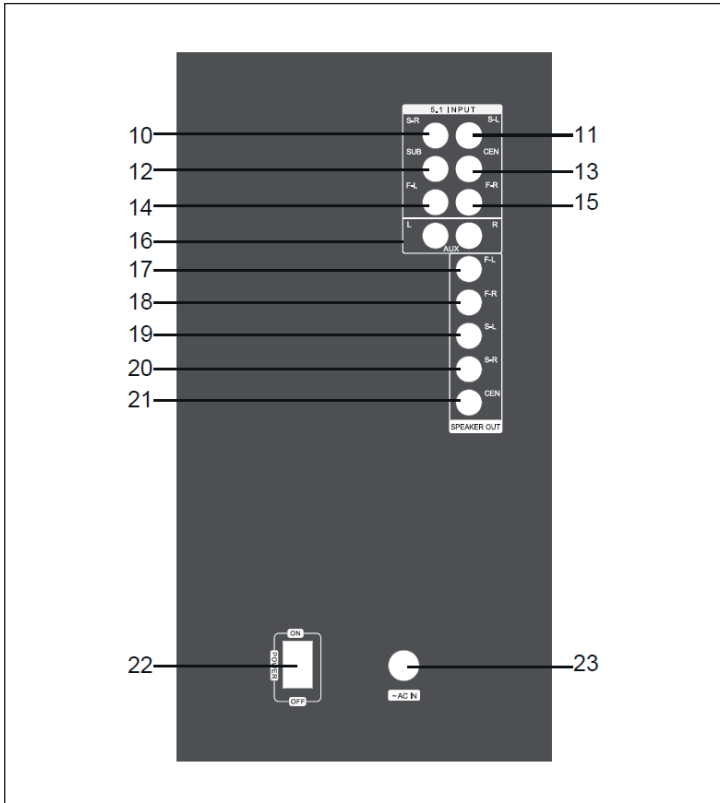

10	5.1 Surroundeingang rechts	17	Lautsprecherausgang vorne links
11	5.1 Surroundeingang links	18	Lautsprecherausgang vorne rechts
12	5.1 Ch Subwoofereingang	19	Surround-Ausgang links
13	5.1 Center-Lautsprecher-Eingang	20	Surround-Ausgang rechts
14	5.1 Eingang vorne links	21	Center-Lautsprecher-Ausgang
15	5.1 Eingang vorne rechts	22	Power (ein/aus)
16	AUX-Eingang	23	AC in

FERNBEDIENUNG

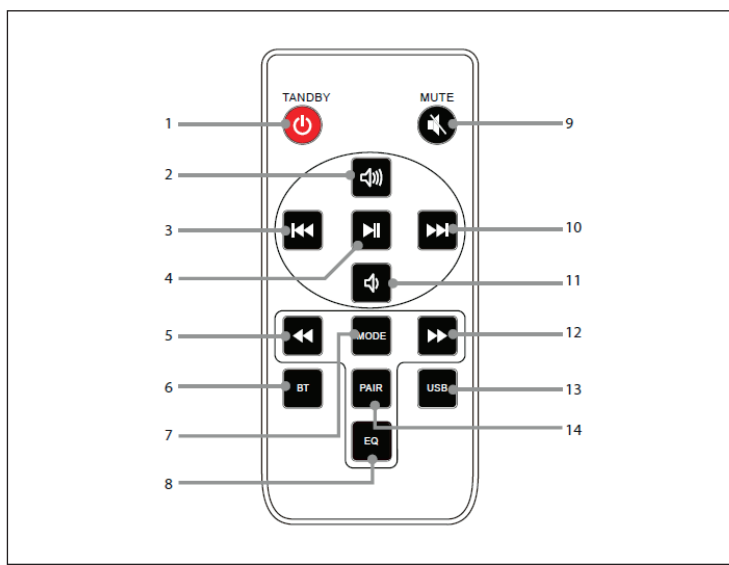

1	In den Standby-Modus wechseln	8	EQ-Modus starten
2	Lautstärke erhöhen	9	Stummschaltung
3	Zum vorherigen Titel springen	10	Zum nächsten Titel springen
4	Titel abspielen/pausieren	11	Lautstärke verringern
5	Schnell zurückspulen	12	Schnell vorspulen
6	BT-Modus starten	13	USB-Quelle auswählen
7	Zwischen den Modi wechseln	14	BT-Gerät verbinden und trennen

Vorbereitung der Fernbedienung

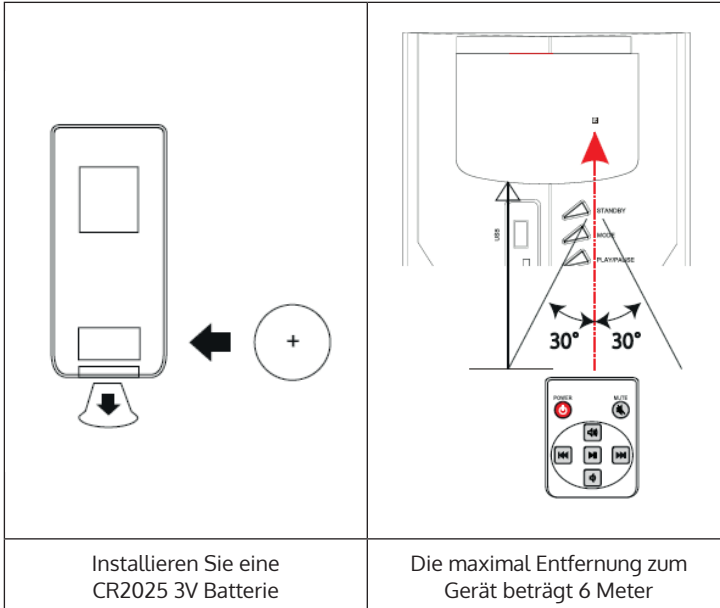

Hinweis: Entfernen Sie vor dem ersten Gebrauch die Schutzfolie. Sie können die Fernbedienung nun normal verwenden.







AUFSTELLUNG

Lassen Sie genügend Platz um den Lautsprecher herum, um eine gute Belüftung zu gewährleisten und eine Überhitzung des Lautsprechers zu vermeiden. Vermeiden Sie:







- Instabile Standorte
- Standorte in der Nähe einer Wärmequelle oder in direktem Sonnenlicht.
- Standorte in nasser oder staubiger Umgebung

BEDIENUNG MIT USB/SD-KARTE

Wählen Drücken Sie auf die POWER-Taste, um das Gerät ein- oder auszuschalten.

	Drücken Sie MODE, um zwischen den Modi BT/AUX/USB/SD CARD zu wählen. Wählen Sie USB/SD CARD aus.
	Drücken Sie diese Taste, um den Equalizer-Modus auszuwählen.
	Drücken Sie diese Taste, um zum vorherigen Titel zu springen.
	Drücken Sie diese Taste, um die Wiedergabe vorübergehend anzuhalten, und drücken Sie sie erneut, um die Wiedergabe fortzusetzen.
	Drücken Sie diese Taste, um zum nächsten Titel zu springen.
	Halten Sie die Taste gedrückt, um innerhalb eines Titel schnell rückwärts zu suchen.
	Halten Sie die Taste gedrückt, um innerhalb eines Titel schnell vorwärts zu suchen.

BT-BEDIENUNG

	Drücken Sie MODE, um zwischen den Modi BT/AUX/USB/SD CARD zu wählen. Wählen Sie BT aus.
	Drücken Sie diese Taste, um den Equalizer-Modus auszuwählen.
	Drücken Sie diese Taste, um zum vorherigen Titel zu springen.
	Drücken Sie diese Taste, um die Wiedergabe vorübergehend anzuhalten, und drücken Sie sie erneut, um die Wiedergabe fortzusetzen.
	Drücken Sie diese Taste, um zum nächsten Titel zu springen.
	Drücken Sie diese Taste um ein BT-Gerät zu verbinden oder zu trennen.

Der BT-Name des Geräts lautet „Areal Nobility“. Drücken Sie die Taste [MODE], um zu BT zu wechseln. Verbinden Sie Ihr mobiles BT-Gerät, indem Sie den Lautsprecher suchen und sich mit ihm verbinden. Nach erfolgreicher Verbindung ertönt ein Signalton und sie können nun Musik von Ihrem mobilen Gerät abspielen. Trennen Sie die BT-Verbindung, indem Sie [PLAY/PAUSE] auf der Frontplatte oder der Fernbedienung gedrückt halten.

Hinweis: Im BT-Modus sind die Tasten [PLAY/PAUSE], [NEXT] und [PREVIOUS] aktiv.

AUX-BEDIENUNG

MODE	Drücken Sie MODE, um zwischen den Modi BT/AUX/USB/SD CARD zu wählen. Wählen Sie AUX aus.
EQ	Drücken Sie diese Taste, um den Equalizer-Modus auszuwählen.

Hinweis: Im Tuner-Modus sind auch die Tasten [VOLUME +/-] und [MUTE] aktiv.

FEHLERBEHEBUNG

Problem	Lösungsansatz
Kein Ton oder schlechte Tonqualität.	Drehen Sie den Lautstärkeregler auf.
Es wird kein Titel von SD/USB abgespielt.	Aufnahmen wurden in verschiedenen Formaten gemacht und auf derselben USB/SD-CARD gespeichert. Das Gerät kann verschiedene Aufnahmeformate (außer MP3/WMA) nur mit Rauschen oder gar nicht abspielen.
	Überprüfen Sie, ob alle Dateien auf dem USB/SD im MP3/WMA-Format vorliegen. Überspringen Sie die Datei und versuchen Sie, eine andere Datei abzuspielen.

REINIGUNG UND PFLEGE

- Verwenden Sie ein weiches Tuch, um die Oberfläche des Lautsprechers zu reinigen. Verwenden Sie zur Reinigung keine Scheuerschwämme, Scheuermittel oder scharfe Reiniger.
- Wenn der Lautsprecher während eines Gewitters nicht richtig funktioniert, ziehen Sie den Stecker aus der Steckdose und stecken Sie ihn nach einer Minute wieder ein.
- Lassen Sie keine kleinen Gegenstände oder Flüssigkeiten in den Lautsprecher fallen.
- Falls Sie kleine Gegenstände oder eine Flüssigkeit im Inneren des Lautsprechers finden und Rauch oder Geruch austritt, trennen Sie den Lautsprecher sofort vom Stromnetz und wenden Sie sich zur Inspektion und Reparatur an einen Fachbetrieb.

HINWEISE ZUR ENTSORGUNG



Befindet sich die linke Abbildung (durchgestrichene Mülltonne auf Rädern) auf dem Produkt, gilt die Europäische Richtlinie 2012/19/EU. Diese Produkte dürfen nicht mit dem normalen Hausmüll entsorgt werden. Informieren Sie sich über die örtlichen Regelungen zur getrennten Sammlung elektrischer und elektronischer Gerätschaften. Richten Sie sich nach den örtlichen Regelungen und entsorgen Sie Altgeräte nicht über den Hausmüll. Durch die regelkonforme Entsorgung der Altgeräte werden Umwelt und die Gesundheit ihrer Mitmenschen vor möglichen negativen Konsequenzen geschützt. Materialrecycling hilft, den Verbrauch von Rohstoffen zu verringern.

Das Produkt enthält Batterien, die der Europäischen Richtlinie 2006/66/EG unterliegen und nicht mit dem normalen Hausmüll entsorgt werden dürfen. Bitte informieren Sie sich über die örtlichen Bestimmungen zu gesonderten Entsorgung von Batterien. Durch regelkonforme Entsorgung schützen Sie die Umwelt und die Gesundheit ihrer Mitmenschen vor negativen Konsequenzen.

TECHNISCHE DATEN

Artikelnummer	10033215
Stromversorgung	220-240 V ~ 50/60 Hz
Frequenzgang	40 Hz -20 kHz
Bluetooth-Version	BT 3.0+ EDR
Bluetooth-Bereich	> 10 m (~ 4 inch)
S/N-Verhältnis	> 75 dB
USB/SD-Audioformat	MP3, WMA
Ausgangsleistung	120 W

Dear Customer,

Congratulations on purchasing this equipment. Please read this manual carefully and take care of the following hints to avoid damages. Any failure caused by ignoring the items and cautions mentioned in the instruction manual is not covered by our warranty and any liability. Scan the QR code to get access to the latest user manual and other information about the product:



CONTENT

Safety Instructions	16
Tower Speaker Assembly	17
Product Overview	18
Remote Control	20
Installation Location	21
USB/SD Card Operation	22
BT Operation	22
AUX Operation	23
Troubleshooting	23
Cleaning and Care	24
Hints on Disposal	24
Technical Data	25

DECLARATION OF CONFORMITY

Producer:

Chal-Tec GmbH, Wallstraße 16, 10179 Berlin, Germany.



This product is conform to the following European Directives:

2011/65/EU (RoHS)

2014/53/EU (RED)

The complete declaration of conformity of the manufacturer can be found at the following link:
<https://use.berlin/10033215>

SAFETY INSTRUCTIONS

General information

- **Lightning** - If you are not going to use the device for a long time or if there is a storm, disconnect the plug from the electrical outlet and disconnect the device from the antenna connector. This will avoid damage to the product that may be caused by lightning or overvoltage.
- **Overload** - Do not overload power outlets, extension cords, or built-in power outlets, as this may result in a fire or electric shock.
- **Foreign objects and liquid** - Never push objects of any kind through openings in the device as they may touch dangerous voltage points or short out parts, which could result in a fire or electric shock. Never spill liquids of any kind on the device.
- **Repairs and maintenance** - Do not attempt to service this product yourself, as opening or removing covers will expose you to dangerous voltages or other hazards. Leave all maintenance to qualified service personnel.
- **Damage requiring service** - Disconnect the power plug from the outlet and consult a qualified specialist if any of the following conditions occur:
 - a) If the power cord or plug is damaged.
 - b) If liquid has been spilled or objects have fallen onto the product.
 - c) If the product has been exposed to rain or water.
 - d) If the product has been dropped or damaged.
 - e) If the product has a markedly reduced performance.
- **Replacement parts** - When replacement parts are required, make sure that the service professional who replaces the parts only uses replacement parts that have been approved by the manufacturer or that have the same characteristics as the original part. Unauthorized replacement may result in fire, electric shock or other hazards.
- **Heat** - Do not place the unit near heat sources such as radiators, heaters, stoves or other products (including amplifiers).

TOWER SPEAKER ASSEMBLY

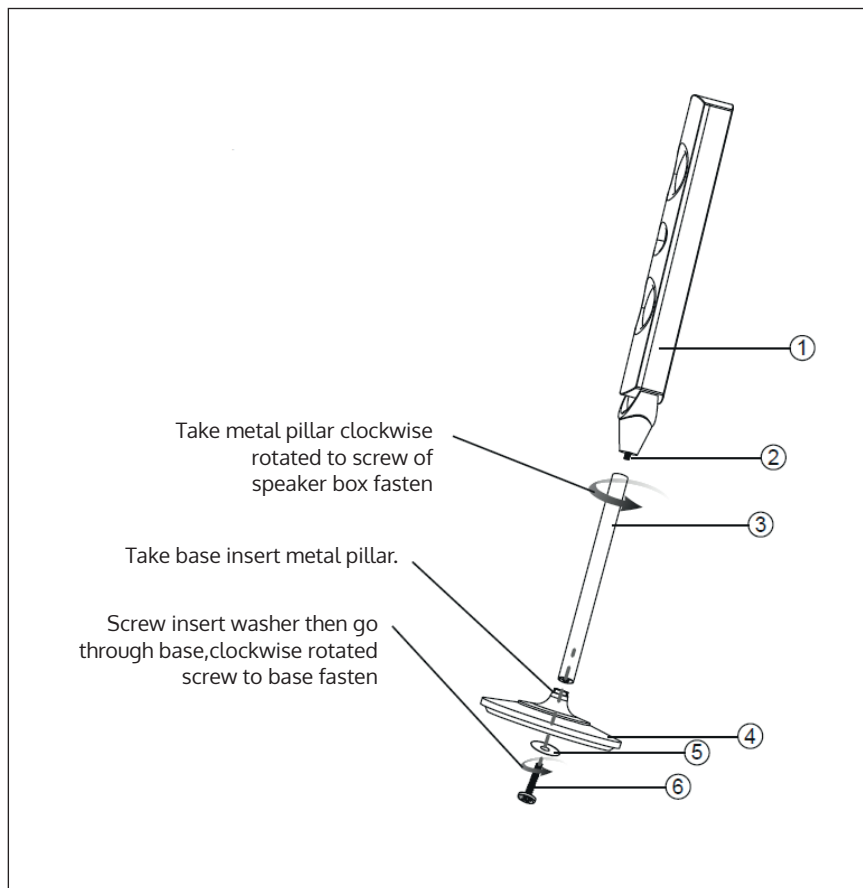

1	Speaker box	5	Base
2	Screw	6	Washer
3	Metal pillar	7	Screw

PRODUCT OVERVIEW

Front

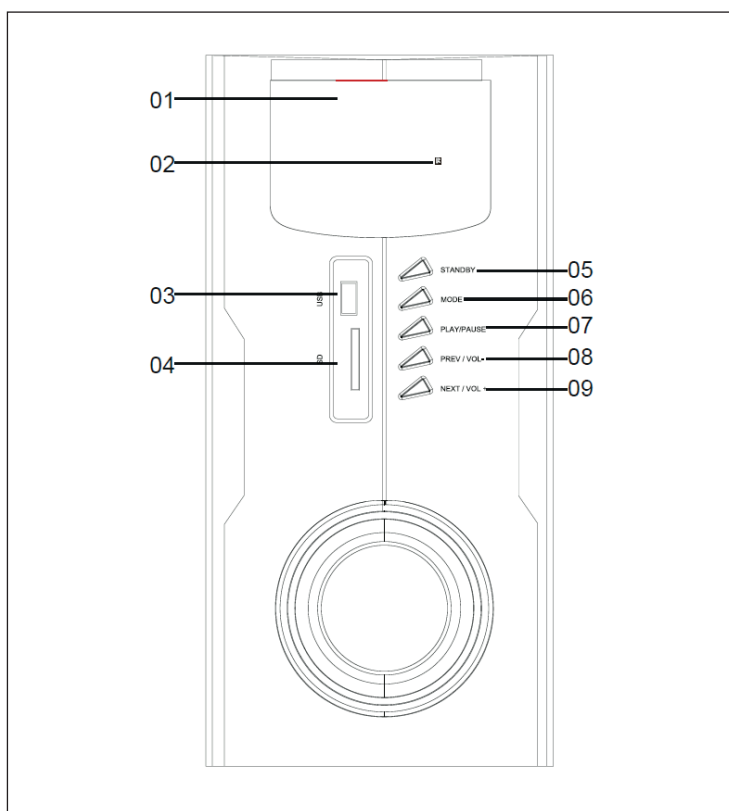

1	Display window	6	Mode
2	Remote receiver window	7	Play/Pause
3	USB	8	Prev/Vol-
4	SD	9	Next/Vol+
5	Standby		

Rear

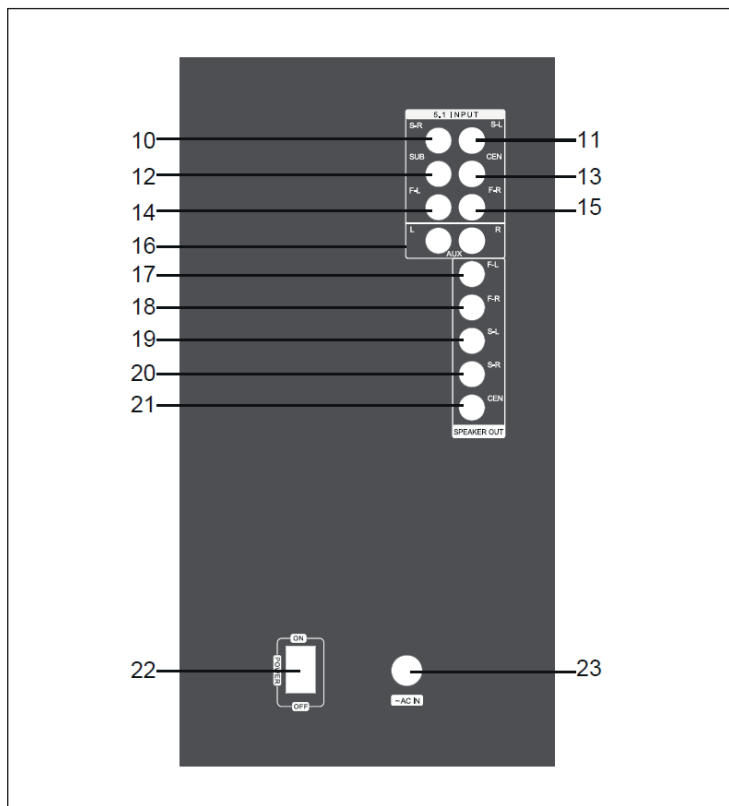

10	5.1 Ch surround right input	17	Speaker front left output
11	5.1 Ch surround left input	18	Speaker front right output
12	5.1 Ch subwoofer input	19	Speaker surround left output
13	5.1 Ch center input	20	Speaker surround right output
14	5.1 Ch front left input	21	Speaker center output
15	5.1 Ch front right input	22	Power
16	AUX	23	AC in

REMOTE CONTROL

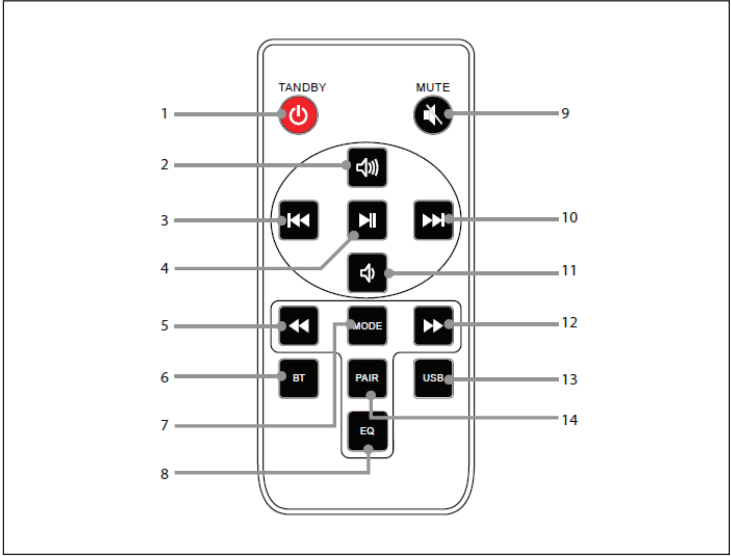

1	STANDBY : Switch to standby mode	8	Press to switch EQ mode
2	Press to increase the volume level	9	Press to mute audio playback
3	Skip to the previous track	10	Skip to the next track
4	Press for play and pause function	11	Press to decrease the volume level
5	Fast rewind button	12	Fast forward button
6	Press for BT mode	13	Press to switch USB input
7	Press to switch modes	14	Press to unpair a connected BT device

Preparing the remote control

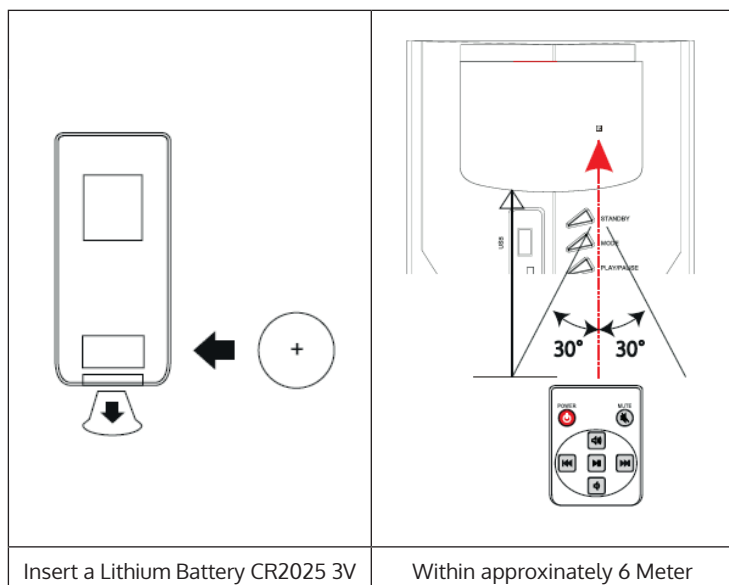

Note: Before first use, please put the insulation piece out. The remote control can be normal use.







INSTALLATION LOCATION

Leave sufficient space around the speaker of at least 5cm from any wall/obstacle to ensure proper ventilation and prevent the speaker from overheating. The following places are not suitable installation locations for the speakers.







- An unstable location
- A location near a heat source or in direct sunlight.
- In a wet or dusty environment

USB/SD CARD OPERATION

Select POWER to ON to turn on unit or to "OFF" to turn off unit.

	Press to select between BT/AUX/USB/SD CARD modes, please press to select to USB/SD CARD.
	Press to select equalizer mode.
	Press to skip to previous track.
	Press to temporarily pause a playback, press it again to resume the playback.
	Press to skip to next track.
	Hold to seek fast rewind.
	Hold to seek fast forward.



BT OPERATION

	Press to select between BT/AUX/SD CARD modes, please press to select to BT. Please connect your cellphone or BT device with unit.
	Press to select equalizer mode.
	Press to skip to previous track.
	Press to temporarily pause a playback; press it again to resume the playback. Hold to enter pairing mode
	Press to skip to next track.
	Press to dis-connect BT function with your mobile phone.

The BT-name of the unit is "Areal Nobility". Press [MODE] button to switch to the corresponding signal source (BT). Use your enabled mobile device to search and pair the unit by selecting the unit will synchronize play songs with your mobile device after connected successfully. Disconnect the BT connection by holding [PLAY/PAUSE] on the front panel or the remote control.

Note: In BT mode, [PLAY/ PAUSE], [NEXT] and [PREVIOUS] buttons are also active.

AUX OPERATION

	Press to select between BT/AUX/SD CARD modes, please press to select to AUX mode.
	Press to select equalizer mode.

Note: In tuner mode, [VOLUME +/-] and [MUTE] buttons are also active.

TROUBLESHOOTING

Problem	Suggested Solution
No sound or sound weak.	Turn VOLUME to up volume.
Playback of USB/ SD/CARD, no sound or hissing	<p>If the recordings are made in various formats in combination with the MP3/WMA format and stored on the same USB/SD CARD. The unit can play various recording formats (apart from MP3/WMA) with hissing or it may not be able to play them at all.</p> <p>Check whether all the files on the USB/SD are in MP3/WMA format. Skip the file and try to play different files.</p>

CLEANING AND CARE

- Use a soft cloth or cotton dipped in a neutral solution for cleaning the surface of the speaker. Do not use the type of cloth that you use for washing dishes or aggressive chemical agents.
- If the speaker is not working properly during a storm, please disconnect the plug from the power socket and reinsert it after a minute.
- Do not drop small items or a liquid into the speaker.
- In the event that you find small items or a liquid inside the speaker ,you see smoke or smell an odour,immediately disconnect the speaker from the power grid .send the speaker to an authorised service centre.

HINTS ON DISPOSAL



According to the European waste regulation 2012/19/ EU this symbol on the product or on its packaging indicates that this product may not be treated as household waste. Instead it should be taken to the appropriate collection point for the recycling of electrical and electronic equipment. By ensuring this product is disposed of correctly, you will help prevent potential negative consequences for the environment and human health, which could otherwise be caused by inappropriate waste handling of this product. For more detailed information about recycling of this product, please contact your local council or your household waste disposal service.

Your product contains batteries covered by the European Directive. 2006/66/EC, which cannot be dis-posed of with normal household waste. Please check local rules on separate collection of batteries. The correct disposal of batteries helps prevent potentially negative conse-quences on the environment and human health.

TECHNICAL DATA

Item number	10033215
Power supply	220-240 V ~ 50/60 Hz
Frequency response	40 Hz -20 kHz
Bluetooth version	BT 3.0+ EDR
Bluetooth range	> 10 m (~ 4 inch)
S /N ratio	> 75 dB
USB/SD audio format	MP3, WMA
Output power	120 W

Estimado cliente:

Le felicitamos por la adquisición de este producto. Lea atentamente el siguiente manual y siga cuidadosamente las instrucciones de uso con el fin de evitar posibles daños. La empresa no se responsabiliza de los daños ocasionados por un uso indebido del producto o por haber desatendido las indicaciones de seguridad. Escanee el código QR para obtener acceso al manual de usuario más reciente y otra información sobre el producto:



ÍNDICE DE CONTENIDOS

Indicaciones de seguridad	28
Montaje	29
Vista general del aparato	30
Control remoto	32
Instalación y ubicación	33
Funcionamiento USB/tarjeta sd	34
Funcionamiento BT	34
Funcionamiento AUX	35
Reparación de anomalías	35
Limpieza y mantenimiento	36
Retirada del aparato	36
Datos técnicos	37

DECLARACIÓN DE CONFORMIDAD

**Fabricante:**

Chal-Tec GmbH, Wallstraße 16, 10179 Berlín
(Alemania).

Este producto cumple con las siguientes directivas europeas:

2011/65/UE (refundición RoHS)
2014/53/UE (RED)

Puede descargar la declaración de conformidad completa del fabricante en el siguiente enlace:
<https://use.berlin/10033215>

INDICACIONES DE SEGURIDAD

Indicaciones generales

- **Relámpago** - Si no va a utilizar el aparato durante un periodo largo de tiempo o si hay una tormenta eléctrica, desenchufe el aparato de la toma de corriente y desconecte el conector de antena. De este modo, protegerá el aparato de los daños que pueden ocasionar relámpagos y la sobretensión.
- **Sobrecarga** - No sobrecargue las tomas de corriente, cables alargadores o tomas de corriente integradas para evitar el riesgo de un incendio o de descarga eléctrica.
- **Objetos extraños y entrada de líquido** - No introduzca objetos de ningún tipo en las ranuras del aparato, ya que podría tocar elementos con voltajes peligrosos o piezas salientes que podrían causar un incendio o una descarga eléctrica. No derrame líquido de ningún tipo sobre el aparato.
- **Reparación y mantenimiento** - No intente reparar el aparato usted mismo, ya que si abre o retira las cubiertas, podría provocar una tensión peligrosa u otro riesgo. Contacte con un servicio técnico para su reparación.
- **Daños que requieren una reparación** - Desconecte el enchufe de la toma de corriente y póngase en contacto con un servicio técnico cualificado si:
 - a) El cable de alimentación o el enchufe está dañado.
 - b) Se ha derramado líquido o se ha caído un objeto en el interior del aparato.
 - c) El producto ha estado expuesto a la lluvia o agua.
 - d) Se ha dejado caer el producto o está dañado.
 - e) El rendimiento del producto ha disminuido considerablemente.
- **Piezas de repuesto** - Si necesita piezas de repuesto, asegúrese de que el técnico que cambiará las piezas utiliza solamente las piezas de recambio originales del fabricante o piezas con las mismas características que las piezas originales. Las piezas no autorizadas pueden provocar incendios, descargas eléctricas y otros riesgos.
- **Calor** - No instale el aparato cerca de las fuentes de calor como radiadores, calentadores, hornos u otros aparatos similares (incluidos amplificadores).

MONTAJE

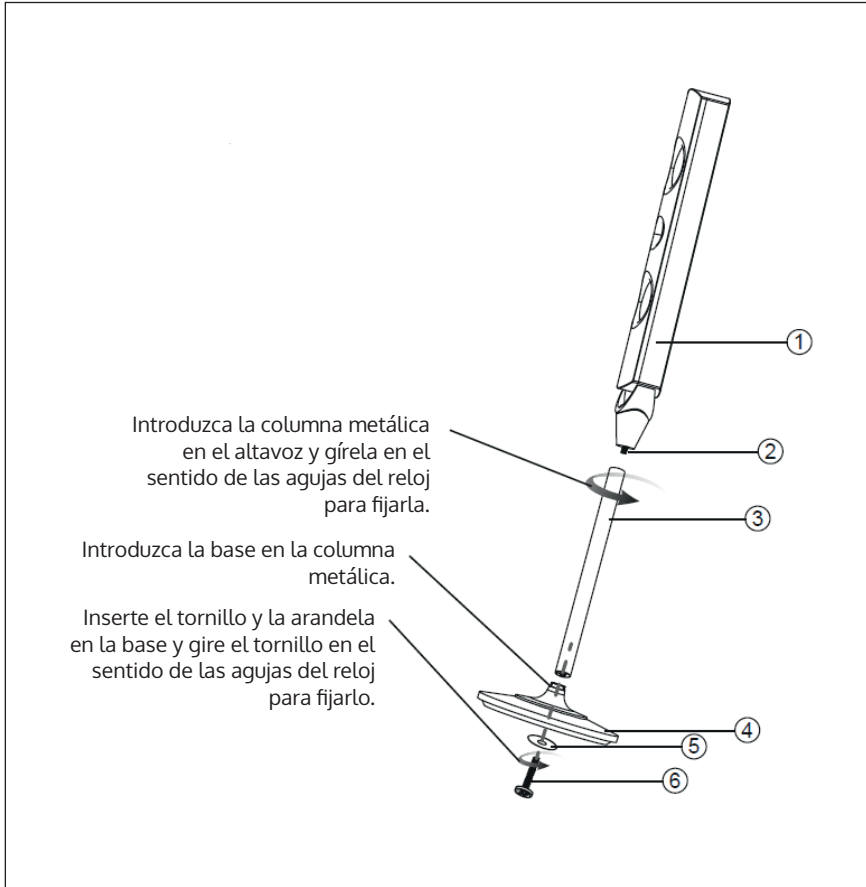

1	Altavoz	4	Base
2	Tornillo	5	Arandela
3	Columna metálica	6	Tornillo

VISTA GENERAL DEL APARATO

Parte frontal

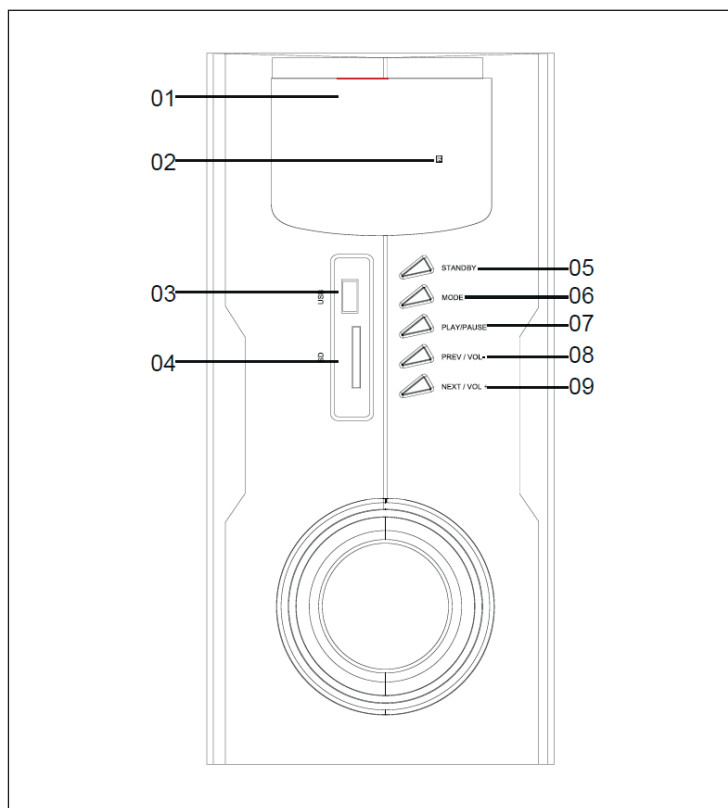

1	Display	6	Modos
2	Display del control remoto	7	Reproducción/Pausa
3	USB	8	Prev/Vol-
4	SD	9	Siguiente/Vol+
5	Standby		

Parte posterior

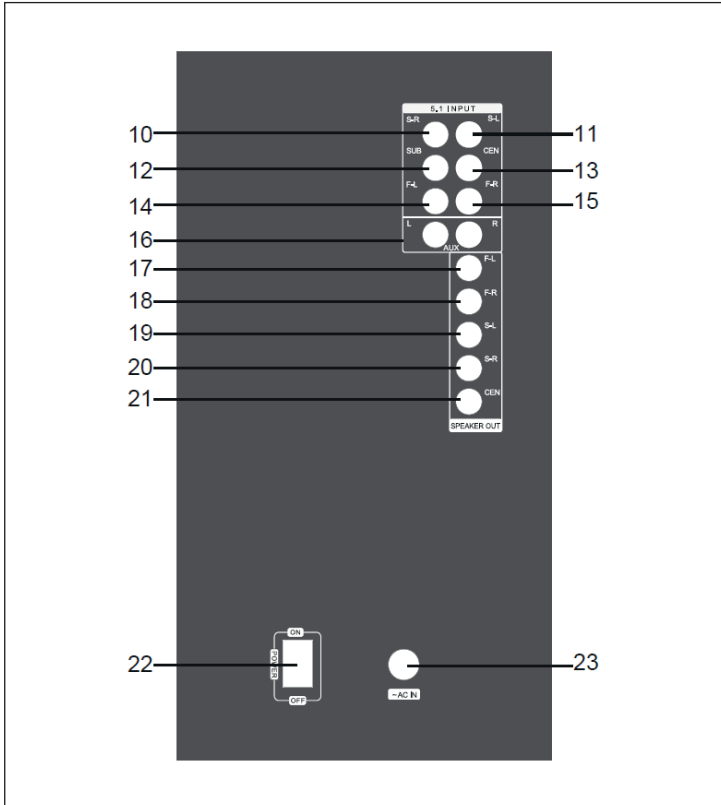

10	5.1 Ch Entrada surround derecha	17	Salida frontal izquierda del altavoz
11	5.1 Ch Entrada surround izquierda	18	Salida frontal derecha del altavoz
12	5.1 Ch Salida del subwoofer	19	Salida izquierda surround del altavoz
13	5.1 Ch Entrada central	20	Salida derecha surround del altavoz
14	5.1 Ch Entrada frontal izquierda	21	Salida central del altavoz
15	5.1 Ch Entrada frontal derecha	22	Potencia
16	AUX	23	Entrada CA

CONTROL REMOTO

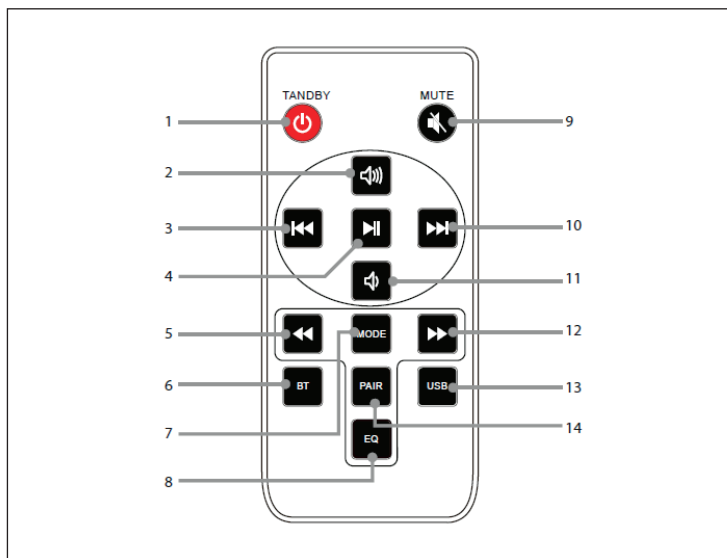

1	STANDBY: cambia al modo Standby	8	Pulse para cambiar al modo EQ
2	Pulse para aumentar el volumen	9	Pulse para silenciar la música
3	Ir a la pista anterior	10	Ir a la siguiente pista
4	Pulse para reproducir y pausar la pista	11	Pulse para disminuir el volumen
5	Botón de rebobinado rápido	12	Botón de avance rápido
6	Pulse para activar el modo Bluetooth	13	Pulse para cambiar al puerto USB
7	Pulse para cambiar de modos	14	Pulse para acoplarse a un dispositivo Bluetooth

Uso del control remoto

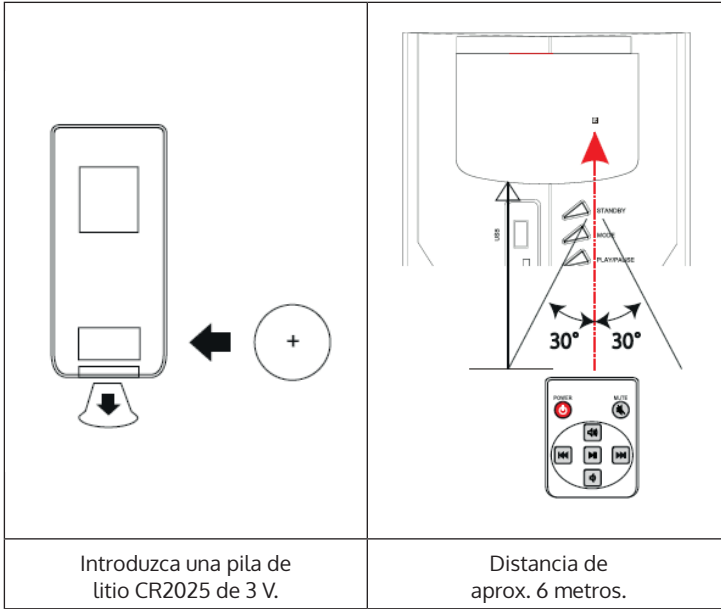

Atención: Antes del primer uso, retire la lengüeta de aislamiento. Ahora puede utilizar el control remoto con normalidad.







INSTALACIÓN Y UBICACIÓN

Deje una distancia de al menos 5 cm entre el altavoz y las paredes/ cualquier objeto para garantizar una ventilación adecuada y evitar que el altavoz se sobrecaliente. No instale el altavoz en las ubicaciones siguientes:







- Sobre una superficie inestable
- En un lugar cerca de fuentes de calor o luz directa del sol
- En un entorno húmedo o polvoriento

FUNCIONAMIENTO USB/TARJETA SD

Pulse POWER u ON para encender el aparato u OFF para apagarlo.

	Pulse para seleccionar entre los modos BT/AUX/USB/SD CARD. Seleccione el modo USB/SD CARD.
	Pulse para seleccionar el modo ecualizador.
	Pulse para ir a la pista anterior.
	Pulse para pausar temporalmente la reproducción. Vuelva a pulsar el botón para restablecer la reproducción.
	Pulse para ir a la siguiente pista.
	Mantenga pulsado para rebobinar rápidamente dentro de una pista.
	Mantenga pulsado para avanzar rápidamente dentro de una pista.

FUNCIONAMIENTO BT

	Pulse para seleccionar entre los modos BT/AUX/USB/SD CARD. Seleccione el modo BT. Acople su celular u otro dispositivo BT al altavoz.
	Pulse para seleccionar el modo ecualizador.
	Pulse para ir a la pista anterior.
	Pulse para pausar temporalmente la reproducción. Pulse de nuevo para restablecer la reproducción. Mantenga pulsado el botón para entrar en modo acoplamiento.
	Pulse para ir a la siguiente pista.
	Pulse para interrumpir el acoplamiento con su celular.

El nombre BT del altavoz es «Areal Nobility». Pulse el botón [MODE] para cambiar a la fuente de señal correspondiente (BT). Utilice su dispositivo móvil activado para buscar y conectarse al altavoz. Una vez conectados, podrá reproducir canciones de su dispositivo móvil. Para interrumpir la conexión BT, mantenga pulsado el botón [PLAY/PAUSE] en el panel frontal del aparato o el control remoto.

Atención: En modo BT, también puede utilizar los botones [PLAY/PAUSE], [NEXT] y [PREVIOUS].

FUNCIONAMIENTO AUX

MODE	Pulse para seleccionar entre los modos BT/AUX/USB/SD CARD. Seleccione el modo AUX.
EQ	Pulse para seleccionar el modo ecualizador.

Atención: En modo sintonizador, también puede utilizar los botones [VOLUME +/-] y [MUTE].

REPARACIÓN DE ANOMALÍAS

Anomalía	Posible solución
No hay sonido o el sonido es muy débil.	Pulse VOLUME para aumentar el volumen.
Durante la reproducción de USB/SD/CARD, no hay sonido o se oye un zumbido.	<p>Si los archivos presentan diferentes formatos, además del formato MP3/WMA, y están almacenados en el mismo dispositivo USB/SD, es posible que el aparato reproduzca los archivos (excepto MP3/WMA) con algún zumbido o no los reproduzca en absoluto.</p> <p>Compruebe si todos los archivos en el dispositivo USB/SD presentan el formato MP3/WMA. Omita el archivo e intente reproducir otras pistas.</p>

LIMPIEZA Y MANTENIMIENTO

- Limpie la superficie del altavoz con un paño suave y un producto de limpieza neutro. No use el tipo de paño que utiliza para lavar platos o productos químicos abrasivos.
- Si el altavoz no funciona correctamente durante una tormenta, desconéctelo de la red eléctrica y espere 1 minuto antes de volver a conectarlo.
- No deje caer objetos pequeños ni líquidos encima del altavoz.
- Si detecta en el interior del altavoz objetos pequeños o líquido, o si ve que el altavoz emite humo u olor, desconéctelo de inmediato de la corriente eléctrica y póngase en contacto con el servicio técnico autorizado.

RETIRADA DEL APARATO



Si el aparato lleva adherida la ilustración de la izquierda (el contenedor de basura tachado) entonces rige la normativa europea, directiva 2012/19/UE. Este producto no debe arrojarse a un contenedor de basura común. Infórmese sobre las leyes territoriales que regulan la recogida separada de aparatos eléctricos y electrónicos. Respete las leyes territoriales y no arroje aparatos viejos al cubo de la basura doméstica. Una retirada de aparatos conforme a las leyes contribuye a proteger el medio ambiente y a las personas a su alrededor frente a posibles consecuencias perjudiciales para la salud. El reciclaje ayuda a reducir el consumo de materias primas.

Este producto contiene pilas que según la Normativa europea 2006/66/EG no deben ser arrojadas al cubo de la basura común. Infórmese sobre la legislación de su país que regula la retirada y eliminación de las pilas y baterías. La retirada y eliminación de pilas conforme a la ley, protege el medio ambiente y a las personas frente a posibles riesgos para la salud.

DATOS TÉCNICOS

Número de artículo	10033215
Fuente de alimentación	220-240 V ~ 50/60 Hz
Respuesta de frecuencia	40 Hz -20 kHz
Versión del Bluetooth	BT 3.0+ EDR
Alcance del Bluetooth	> 10 m (~ 4 inch)
Relación señal/ruido	> 75 dB
Formato de audio para USB/SD	MP3, WMA
Potencia de salida	120 W

Cher client,

Toutes nos félicitations pour l'acquisition de ce nouvel appareil. Veuillez lire attentivement les instructions suivantes de branchement et d'utilisation afin d'éviter d'éventuels dommages. Le fabricant ne saurait être tenu pour responsable des dommages dus au non-respect des consignes de sécurité et à la mauvaise utilisation de l'appareil. Scannez le QR-Code pour accéder à la dernière version du mode d'emploi et à d'autres informations concernant le produit:



SOMMAIRE

Consignes de sécurité	40
Zusammenbau	41
Aperçu de l'appareil	42
Télécommande	44
Lieu d'installation	45
Utilisation de la fonction USB/cartes SD	46
Fonction BT	46
Fonction AUX	47
Résolution des problèmes	47
Nettoyage et entretien	48
Conseils pour le recyclage	48
Fiche technique	49

DÉCLARATION DE CONFORMITÉ



Fabricant :

Chal-Tec GmbH, Wallstraße 16, 10179 Berlin,
Allemagne.

**Ce produit est conforme aux directives
européennes suivantes :**

2011/65/UE (RoHS)
2014/53/UE (RED)

La déclaration complète de conformité du fabricant
est accessible par le lien suivant :
<https://use.berlin/10033215>

CONSIGNES DE SÉCURITÉ

Consignes générales

- **Foudre** - Si vous n'utilisez pas l'appareil pendant une longue période ou s'il y a de l'orage, débranchez la fiche de la prise et débranchez l'antenne de l'appareil. Cela évite d'endommager le produit à cause de la foudre et des surtensions.
- **Surcharge** - Ne surchargez pas les prises de courant, les rallonges ou les prises de courant, car cela pourrait provoquer un incendie ou une électrocution.
- **Corps étranger et insertion de liquides** - Ne glissez jamais d'objets d'aucune sorte à travers les ouvertures de l'appareil, car ils pourraient toucher des points de tension dangereux ou court-circuiter des éléments, ce qui pourrait provoquer un incendie ou une électrocution. Ne renversez jamais de liquides d'aucune sorte sur l'appareil.
- **Réparation et maintenance** - Ne tentez pas de réparer ce produit vous-même en vous exposant à des tensions dangereuses ou à d'autres risques en ouvrant ou en retirant les couvercles. Confiez toute la maintenance à un personnel qualifié.
- **Dégâts nécessitant une intervention de professionnel** - Débranchez la fiche de la prise et consultez un spécialiste qualifié si l'une des situations suivantes se produit :
 - a) Lorsque le câble secteur ou la fiche sont endommagés.
 - b) Lorsque des liquides ont été renversés ou que des objets sont tombés sur l'appareil.
 - c) Lorsque le produit a été exposé à la pluie ou à l'eau.
 - d) Lorsque le produit a fait une chute ou a été endommagé.
 - e) Lorsque le produit a des performances sensiblement réduites.
- **Pièces de rechange** - Si des pièces de rechange sont nécessaires, assurez-vous que l'entreprise spécialisée qui remplace les pièces n'utilise que des pièces de rechange approuvées par le fabricant ou qui ont les mêmes caractéristiques que la pièce d'origine. Le remplacement non autorisé peut entraîner un incendie, un choc électrique ou vous exposer à d'autres dangers.
- **Chaleur** - Ne placez pas l'appareil à proximité de sources de chaleur telles que des radiateurs, des grilles de chauffage, des poêles ou d'autres produits (y compris les amplificateurs).

ZUSAMMENBAU

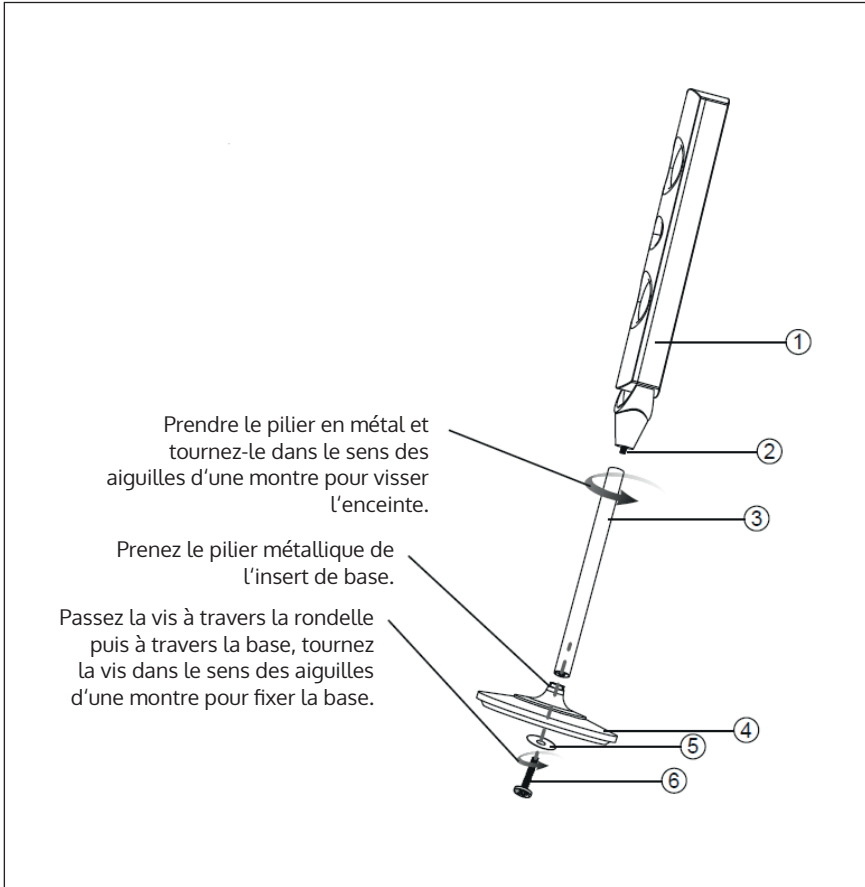

1	Enceinte	5	Base
2	Vis	6	Rondelle
3	Pilier en métal	7	Vis

APERÇU DE L'APPAREIL

Face avant

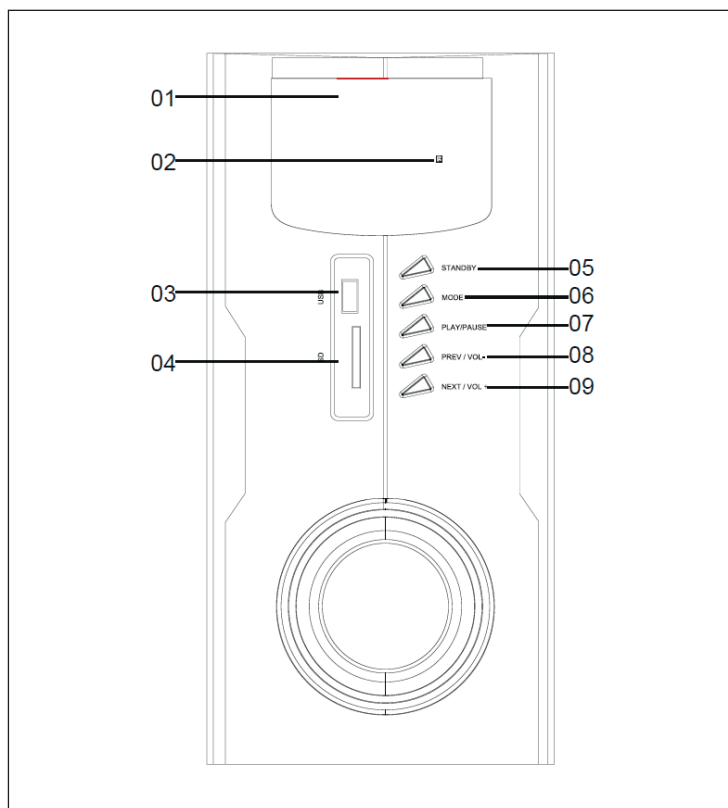

1	Fenêtre d'affichage	6	Mode
2	Fenêtre du capteur de la télécommande	7	Play/Pause
3	USB	8	Précédent / Vol-
4	SD	9	Suivant / Vol+
5	Veille		

Dos de l'appareil

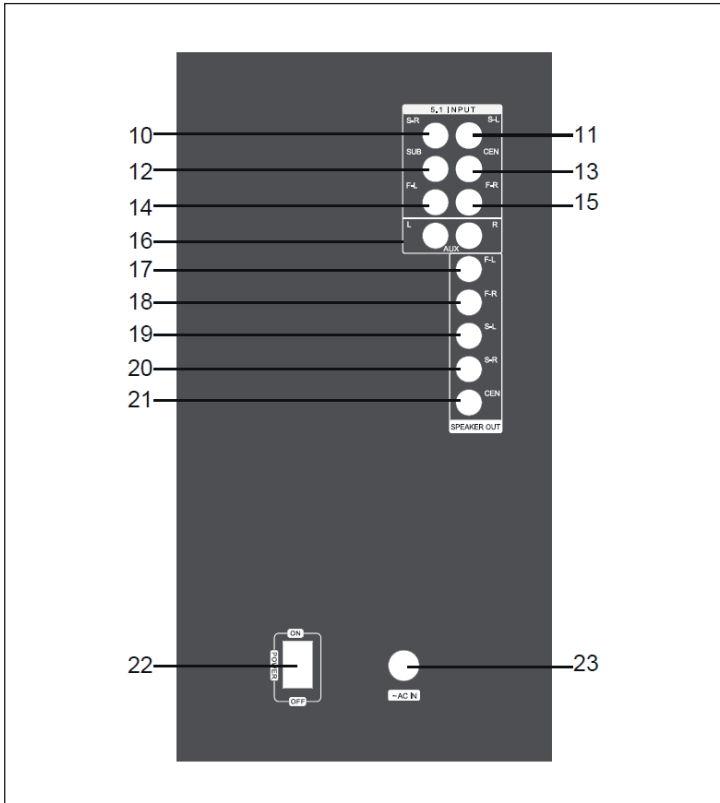

10	Entrée droite du surround 5.1	17	Sortie de l'enceinte avant gauche
11	Entrée gauche du surround 5.1	18	Sortie de l'enceinte avant droite
12	Entrée du subwoofer 5.1 Ch	19	Sortie de l'enceinte surround gauche
13	Entrée de l'enceinte centrale 5.1 Ch	20	Sortie de l'enceinte surround droite
14	Entrée de l'enceinte frontale gauche 5.1 Ch	21	Sortie de l'enceinte centrale
15	Entrée de l'enceinte frontale droite 5.1 Ch	22	Power
16	AUX	23	AC in

TÉLÉCOMMANDE

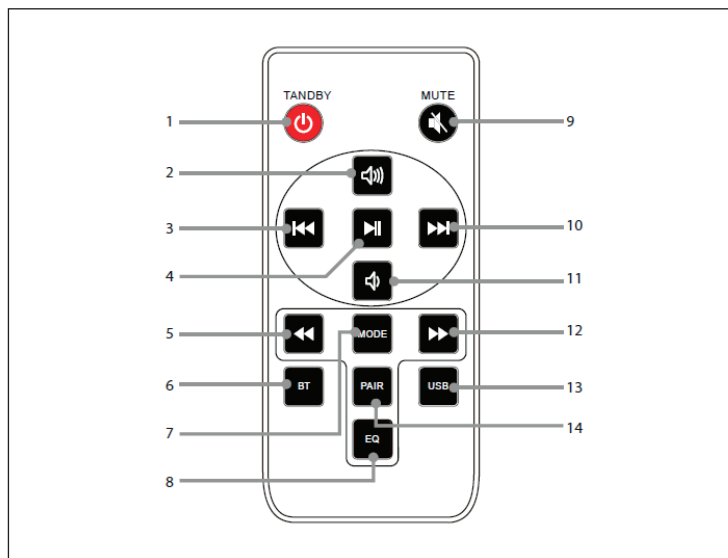

1	VEILLE : Passer en mode veille	8	Appuyez pour passer en mode EQ
2	Appuyez pour augmenter le volume	9	Appuyez pour couper le son de la lecture audio
3	Retournez à la piste précédente	10	Passez à la piste suivante
4	Appuyez sur pour lire et mettre en pause	11	Appuyez sur pour diminuer le volume
5	Bouton de rembobinage rapide	12	Bouton d'avance rapide
6	Appuyez pour le mode Bluetooth	13	Appuyez pour passer à l'entrée USB
7	Appuyez pour basculer entre les modes	14	Appuyez sur pour dissocier un périphérique Bluetooth connecté

Préparation de la télécommande

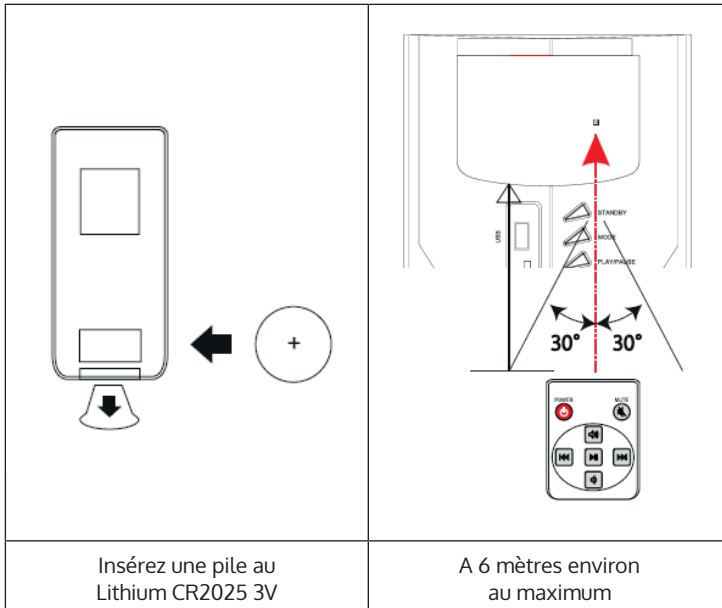

Remarque : Avant la première utilisation, veuillez retirer l'isolant. La télécommande peut ensuite être utilisée normalement.







LIEU D'INSTALLATION

Laissez suffisamment d'espace autour de l'enceinte et au moins 5 cm de tout mur / obstacle pour assurer une ventilation adéquate et empêcher la surchauffe de l'enceinte. Les lieux suivants ne conviennent pour l'installation.







- un endroit instable
- à proximité d'une source de chaleur ou en plein soleil.
- dans un environnement humide ou poussiéreux

UTILISATION DE LA FONCTION USB/CARTES SD

Mettez le bouton POWER sur ON pour allumer l'appareil ou sur OFF pour l'éteindre.

	Appuyez pour choisir parmi les modes BT / AUX / USB / SD CARD, appuyez pour sélectionner USB / SD CARD.
	Appuyez sur pour sélectionner le mode égaliseur.
	Appuyez pour retourner au titre précédent.
	Appuyez sur pour mettre en pause la lecture, appuyez à nouveau pour reprendre la lecture.
	Appuyez sur pour passer au titre suivant.
	Maintenez pour rechercher en arrière à vitesse rapide.
	Maintenez pour rechercher en avant à vitesse rapide.

FONCTION BT

	Appuyez sur pour sélectionner les modes BT / AUX / SD CARD, appuyez pour sélectionner BT. Branchez votre téléphone portable ou appareil BT sur l'appareil.
	Appuyez sur pour sélectionner le mode égaliseur.
	Appuyez pour retourner au titre précédent.
	Appuyez sur pour mettre en pause la lecture, appuyez à nouveau pour reprendre la lecture. Maintenez pour entrer en mode d'appairage
	Appuyez sur pour passer au titre suivant.
	Appuyez sur pour déconnecter la fonction BT avec votre téléphone portable.

Le nom BT de l'appareil est „Areal Nobility“. Appuyez sur le bouton [MODE] pour passer à la source de signal correspondante (BT). Utilisez votre appareil mobile activé pour rechercher les appareils visibles et associez l'appareil en sélectionnant la synchronisation avec votre appareil mobile une fois la connexion réussie pour lire les titres. Quittez la connexion BT en maintenant [PLAY / PAUSE] sur le panneau avant ou la télécommande.

Note: En mode BT, les boutons [PLAY / PAUSE], [NEXT] et [PREVIOUS] sont également actifs.

FONCTION AUX

MODE	Appuyez pour sélectionner entre les modes BT / AUX / SD CARD, appuyez pour sélectionner le mode AUX.
EQ	Appuyez pour sélectionner le mode égaliseur.

Remarque : En mode tuner, les boutons [VOLUME +/-] et [MUTE] sont également actifs.

RÉSOLUTION DES PROBLÈMES

Problème	Solution possible
Pas de son ou son faible.	Tournez le bouton VOLUME pour augmenter le volume.
Lecture par USB / SD / CARD, pas de son ou de sifflement	Si les enregistrements sont de différents formats combinés avec le format MP3/WMA et stockés sur la même carte USB / SD, il se peut que l'appareil lise les différents formats d'enregistrement (sauf MP3/WMA) avec des sifflements ou pas du tout. Vérifiez si tous les fichiers sur l'USB/SD sont au format MP3/WMA. Ignorez le fichier et essayer de lire d'autres fichiers.

NETTOYAGE ET ENTRETIEN

- Utilisez un chiffon doux ou du coton trempé dans une solution neutre pour nettoyer la surface de l'enceinte. N'utilisez pas le type de tissu que vous utilisez pour laver la vaisselle ni des agents chimiques agressifs.
- Si l'enceinte ne fonctionne pas correctement pendant un orage, veuillez débrancher la fiche de la prise et la rebrancher au bout d'une minute.
- Ne laissez pas tomber de petits objets ou de liquide dans l'enceinte.
- Si vous trouvez de petits objets ou un liquide à l'intérieur de l'enceinte, si vous voyez de la fumée ou une odeur, déconnectez immédiatement l'enceinte du secteur.

CONSEILS POUR LE RECYCLAGE



Le pictogramme ci-contre apposé sur le produit signifie que la directive européenne 2012/19/UE s'applique (poubelle à roues barrée d'une croix). Ces produits ne peuvent être jetés dans les poubelles domestiques courantes. Renseignez-vous concernant les règles appliquées pour la collecte d'appareils électriques et électroniques. Conformez-vous aux réglementations locales et ne jetez pas vos anciens produits avec les ordures ménagères. Le respect des règles de recyclage des vieux produits aide à la protection de l'environnement et de la santé de votre entourage contre les conséquences négatives possibles. Le recyclage des matériaux aide à réduire l'utilisation des matières premières.

Ce produit contient des piles qui sont soumises à la directive européenne 2006/66/CE selon laquelle elles ne doivent pas être éliminées avec les ordures ménagères. Renseignez-vous sur les dispositions en vigueur concernant la mise en rebut séparée des piles. La mise en rebut correcte du produit usagé permet de préserver l'environnement et la santé.

FICHE TECHNIQUE

Numéro d'article	10033215
Alimentation	220-240 V ~ 50/60 Hz
Plage de fréquences	40 Hz -20 kHz
Version de Bluetooth	BT 3.0+ EDR
Portée de Bluetooth	> 10 m (~ 4 inch)
Rapport S /N	> 75 dB
Format audio USB/SD	MP3, WMA
Puissance de sortie	120 W

Gentile cliente,

La ringraziamo per aver acquistato il dispositivo. La preghiamo di leggere attentamente le seguenti istruzioni per l'uso e di seguirle per evitare possibili danni tecnici. Non ci assumiamo alcuna responsabilità per danni scaturiti da una mancata osservazione delle avvertenze di sicurezza e da un uso improprio del dispositivo. Scansionare il codice QR seguente, per accedere al manuale d'uso più attuale e per ricevere informazioni sul prodotto.



INDICE

Avvertenze di sicurezza	52
Assemblaggio	53
Descrizione del prodotto	54
Telecomando	56
Luogo per l'installazione	57
Utilizzo USB/scheda SD	58
Utilizzo BT	58
Utilizzo AUX	59
Correzione dei problemi	59
Pulizia e manutenzione	60
Smaltimento	60
Dati tecnici	61

DICHIARAZIONE DI CONFORMITÀ

Produttore:

Chal-Tec GmbH, Wallstraße 16, 10179 Berlino,
Germania.



Questo prodotto è conforme alle seguenti direttive europee:

2011/65/UE (RoHS)
2014/53/UE (RED)

La dichiarazione di conformità completa del produttore è disponibile al seguente link:
<https://use.berlin/10033215>

AVVERTENZE DI SICUREZZA

Avvertenze generali

- **Colpo di fulmine** – Se il dispositivo non viene utilizzato o c'è un temporale, staccare la spina dalla presa di corrente e scollegare il dispositivo dalla connessione dell'antenna. In questo modo si evitano danni al dispositivo dovuti a colpi di fulmine o sovratensione.
- **Sovraccarico** – Non sovraccaricare prese elettriche, prolunga o prese di corrente integrate, in quanto ciò potrebbe causare incendi o folgorazioni.
- **Corpi estranei e liquidi** – Non infilare nessun tipo di oggetto nelle aperture del dispositivo, in quanto si potrebbe entrare in contatto con pericolosi punti di tensione o causare il cortocircuito di alcune componenti. Questo potrebbe causare incendi o folgorazioni. Non rovesciare liquidi sul dispositivo.
- **Riparazione e manutenzione** – Non cercare di effettuare opere di manutenzione in modo autonomo, dato che rimuovendo o aprendo le coperture potrebbero liberarsi tensioni pericolose o insorgere altri rischi. Lasciare che le opere di manutenzione siano effettuate da personale tecnico qualificato.
- **Danni che necessitano manutenzione** – Staccare la spina dalla presa elettrica e rivolgersi a un'azienda specializzata se si verificano le seguenti situazioni:
 - a) Se cavo di alimentazione o spina sono danneggiati.
 - b) Se sono stati rovesciati liquidi o sono caduti oggetti sopra al dispositivo.
 - c) Se il prodotto è stato esposto a pioggia o acqua.
 - d) Se il prodotto è caduto o è danneggiato.
 - e) Se il prodotto presenta prestazioni sensibilmente al di sotto della norma.
- **Parti di ricambio** – Se sono necessarie parti di ricambio, assicurarsi che l'azienda specializzata che si occupa della sostituzione utilizzi solo parti autorizzate dal produttore o con caratteristiche equivalenti alle parti originali. Una sostituzione non adeguata può causare incendi, folgorazioni o altri rischi.
- **Calore** – Non posizionare il dispositivo nei pressi di fonti di calore, come termosifoni, radiatori convettivi, forni o altri prodotti (inclusi amplificatori).

ASSEMBLAGGIO

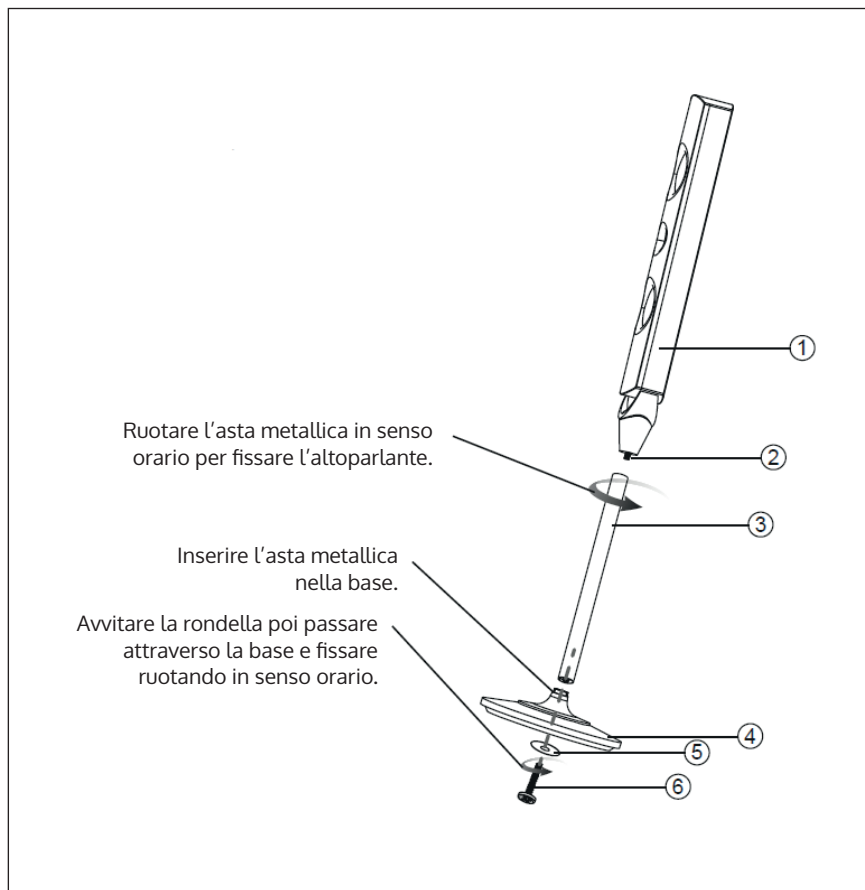

1	Altoparlante	5	Base
2	Vite	6	Rondella
3	Asta metallica	7	Vite

DESCRIZIONE DEL PRODOTTO

Fronte

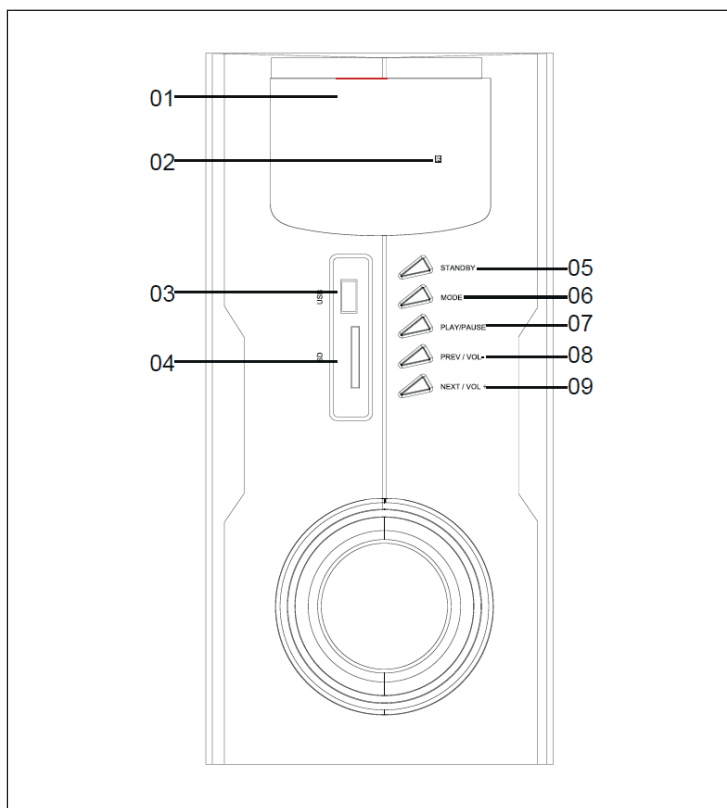

1	Finestra display	6	Mode
2	Finestra ricevitore telecomando	7	Play/Pausa
3	USB	8	Precedente/Vol-
4	SD	9	Successivo/Vol+
5	Standby		

Retro

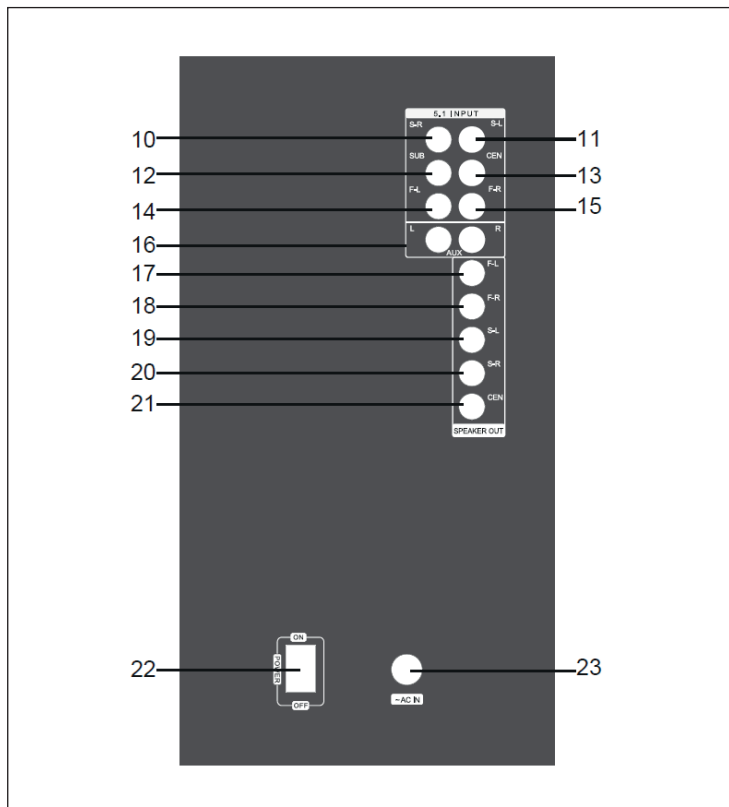

10	Ingresso 5.1 Ch surround destro	17	Uscita frontale sinistra altoparlante
11	Ingresso 5.1 Ch surround sinistro	18	Uscita frontale destra altoparlante
12	Ingresso 5.1 Ch subwoofer	19	Uscita surround sinistra altoparlante
13	Ingresso 5.1 Ch centro	20	Uscita surround destra altoparlante
14	Ingresso 5.1 Ch fronte sinistro	21	Uscita centro altoparlante
15	Ingresso 5.1 Ch fronte destro	22	Power
16	AUX	23	AC In

TELECOMANDO

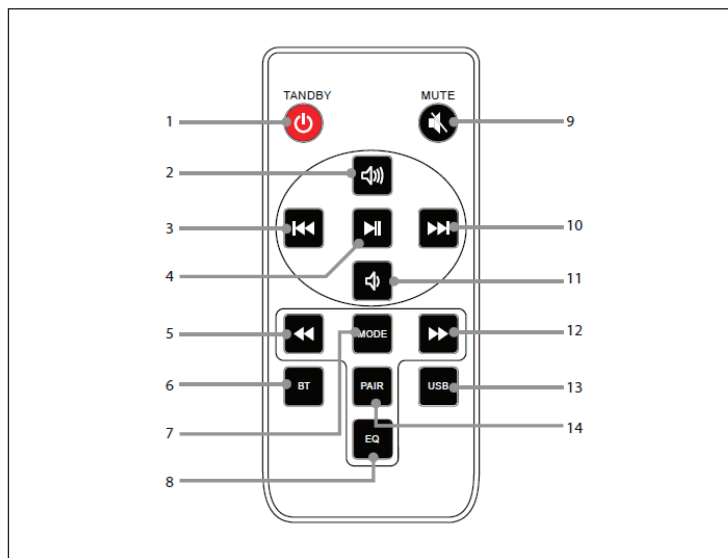

1	STANDBY: passare in modalità standby	8	Premere per passare in modalità EQ
2	Premere per aumentare il volume	9	Premere per mettere in muto l'audio
3	Passare alla traccia precedente	10	Passare alla traccia successiva
4	Premere per funzione play e pausa	11	Premere per abbassare il volume
5	Tasto per tornare indietro rapidamente	12	Andare avanti rapidamente
6	Premere per la modalità Bluetooth	13	Premere per passare a input USB
7	Premere per cambiare modalità	14	Premere per disaccoppiare un dispositivo Bluetooth connesso

Preparare il telecomando

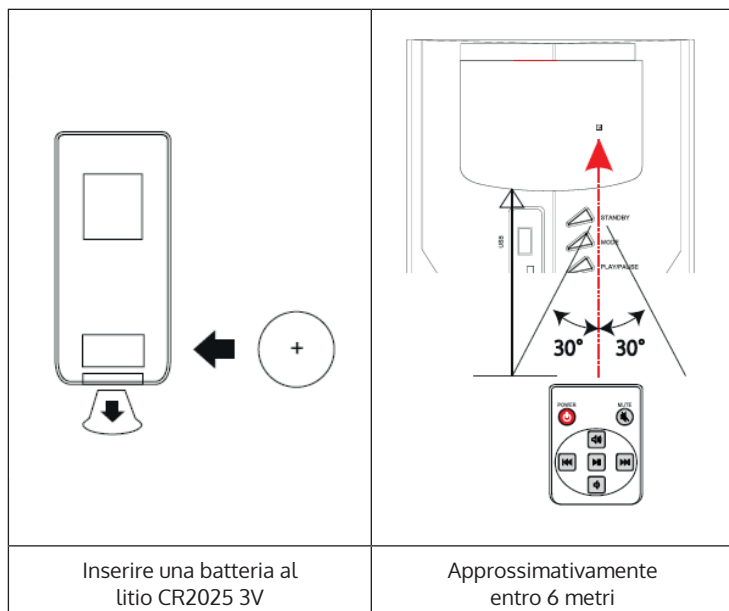

Avvertenza: prima del primo utilizzo togliere il componente isolante. Il telecomando può essere utilizzato normalmente.







LUOGO PER L'INSTALLAZIONE

Lasciare almeno 5 cm di spazio su ogni lato dell'altoparlante da pareti/ostacoli per garantire una ventilazione sufficiente ed evitare il surriscaldamento. I seguenti luoghi non sono adatti per installare gli altoparlanti:







- Un luogo instabile
- Un luogo vicino a una fonte di calore o nella luce solare diretta
- In un ambiente umido o polveroso

UTILIZZO USB/SCHEDA SD

Posizionare POWER su ON per accendere il dispositivo o su OFF per spegnerlo.

	Per selezionare tra le modalità BT/AUX/USB/SD CARD. Premere per selezionare USB/SD CARD.
	Per selezionare la modalità di equalizzazione.
	Per passare alla traccia precedente.
	Per mettere in pausa e premere nuovamente per riprendere la riproduzione.
	Per passare alla traccia successiva.
	Tenere premuto per tornare indietro rapidamente.
	Tenere premuto per andare avanti rapidamente.

UTILIZZO BT

	Per selezionare tra le modalità BT/AUX/USB/SD CARD. Premere per selezionare BT. Connettere smartphone o dispositivo BT all'unità.
	Per selezionare la modalità di equalizzazione.
	Per passare alla traccia precedente.
	Per mettere in pausa e premere nuovamente per riprendere la riproduzione. Tenere premuto per entrare in modalità di accoppiamento.
	Per passare alla traccia successiva.
	Premere per connettere/disconnettere la funzione BT con lo smartphone.

Il nome BT del dispositivo è "Areal Nobility". Premere MODE per passare alla fonte di segnale corrispondente (BT). Utilizzare il dispositivo mobile abilitato per cercare e accoppiare il dispositivo, selezionandolo dall'elenco e il dispositivo sincronizzerà e riprodurrà i brani del dispositivo mobile non appena la connessione è stata stabilita. Interrompere la connessione tenendo premuto PLAY/PAUSA sul pannello frontale o sul telecomando.

Avvertenza: in modalità BT, i tasti PLAY/PAUSA, SUCCESSIVO (NEXT) e PRECEDENTE (PREVIOUS) sono attivi.

UTILIZZO AUX

MODE	Per selezionare tra le modalità BT/AUX/USB/SD CARD. Premere per selezionare AUX.
EQ	Per selezionare la modalità di equalizzazione.

Avvertenza: in modalità AUX, i tasti VOLUME +7- e MUTE sono attivi.

CORREZIONE DEI PROBLEMI

Problema	Soluzione consigliata
Suono assente o debole.	Alzare il volume.
Nessun audio o sibilo durante riproduzione da USB/SD CARD.	<p>Se le registrazioni sono fatte in vari formati in combinazione con il formato MP3/WMA e salvati sullo stesso supporto USB/scheda SD. L'unità può riprodurre diversi formati di registrazione con un sibilo (a parte MP3/WMA) o potrebbe non essere in grado di riprodurli.</p> <p>Controllare che tutti i file su supporto USB/SD siano in formato MP3/WMA. Saltare il file e provare a riprodurre un altro.</p>

PULIZIA E MANUTENZIONE

- Utilizzare un panno o uno straccio inumidito con una soluzione neutra per pulire la superficie dell'altoparlante. Non utilizzare spugne per piatti o prodotti chimici aggressivi.
- Se il dispositivo non funziona correttamente durante un temporale, staccare la spina e ricollegarla dopo un minuto.
- Non far cadere piccoli oggetti o liquidi dentro all'altoparlante.
- Se venissero trovati piccoli oggetti o liquidi dentro all'altoparlante, se si nota fumo o odore, scollegare immediatamente l'altoparlante dall'alimentazione e inviarlo a un centro di assistenza autorizzato.

SMALTIMENTO



Se sul prodotto è presente la figura a sinistra (il cassonetto dei rifiuti mobile sbarrato), si applica la direttiva europea 2012/19/UE. Questi prodotti non possono essere smaltiti con i rifiuti normali. Informarsi sulle disposizioni vigenti in merito alla raccolta separata di dispositivi elettrici ed elettronici. Non smaltire i vecchi dispositivi con i rifiuti domestici. Grazie al corretto smaltimento dei vecchi dispositivi, si proteggono il pianeta e la salute delle persone da possibili conseguenze negative. Il riciclo di materiali aiuta a ridurre il consumo di materie prime.

Il prodotto contiene batterie che sono soggette alla direttiva europea 2006/66/EG e non possono essere smaltite con i normali rifiuti domestici. Preghiamo di informarvi sulle regolamentazioni vigenti sullo smaltimento delle batterie. Grazie al corretto smaltimento dei vecchi dispositivi si tutela l'ambiente e la salute delle persone da conseguenze negative.

DATI TECNICI

Numero articolo	10033215
Alimentazione	220-240 V ~ 50/60 Hz
Risposta in frequenza	40 Hz -20 kHz
Versione Bluetooth	BT 3.0+ EDR
Copertura Bluetooth	> 10 m (~ 4 inch)
Rapporto segnale/rumore	> 75 dB
Formati audio USB/SD	MP3, WMA
Potenza	120 W

